

Partner

Formula 400

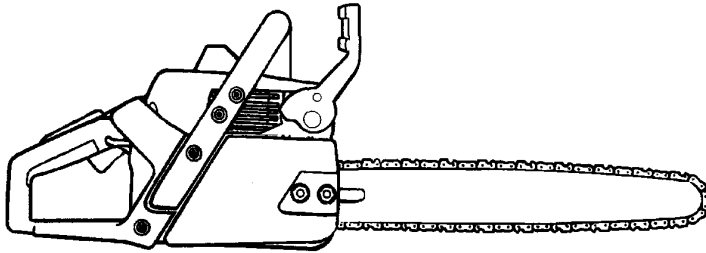

RU

Инструкция по эксплуатации
Русский

Уважаемый покупатель!
Примите наши поздравления, вы стали обладателем мирового бестселлера в классе любительских пил.
Пожалуйста, внимательно прочтите эти указания перед тем, как приступить к эксплуатации пилы, и убедитесь, что они понятны вам.

Содержание

СПИСОК СОСТАВНЫХ ЧАСТЕЙ (ЧТО ЕСТЬ ЧТО?)	3
ЗНАЧЕНИЕ СИМВОЛОВ	4
ПРАВИЛА ТЕХНИКИ БЕЗОПАСНОСТИ	5
Не создавайте опасные ситуации	5
Пользуйтесь своей пилой правильно	6
Поддерживайте вашу пилу в хорошем техническом состоянии	7
Аккуратно обращайтесь с топливом	7
Обратный удар	8
Как снизить возможность возникновения обратного удара	9
Сохраняйте контроль над пилой	10
Устройства, предохраняющие от обратного удара	10
Тормоз цепи	12
МОНТАЖ	13
Установка гребенки	13
Установка шины и цепи	13
Натяжение цепи	15
РАБОТА ЦЕПНОЙ ПИЛОЙ	16
Смазка шины и цепи	17
Заправка двигателя	17
Тормоз цепи	18
Приемы валки леса	21
Важная информация:	21
Валка больших деревьев	22
Выполнение подпила и валка дерева	23
Пиление поваленного дерева (распиловка)	23
Распиловка без опоры	25
Распиловка с использованием бревна или стоящей опоры	25
Обрезка и подрезка сучьев	26
ТЕХНИЧЕСКОЕ ОБСЛУЖИВАНИЕ И РЕГУЛИРОВКА	28
Воздушный фильтр	28
Уход за шиной	29
Заточка цепи	30
Регулировка карбюратора	30
Хранение	31
Что проверить, если... ..	32
чтобы прибор работал.	32
ДЕКЛАРАЦИЯ СООТВЕТСТВИЯ	33
ТЕХНИЧЕСКИЕ ДАННЫЕ	33

СПИСОК СОСТАВНЫХ ЧАСТЕЙ (ЧТО ЕСТЬ ЧТО?)

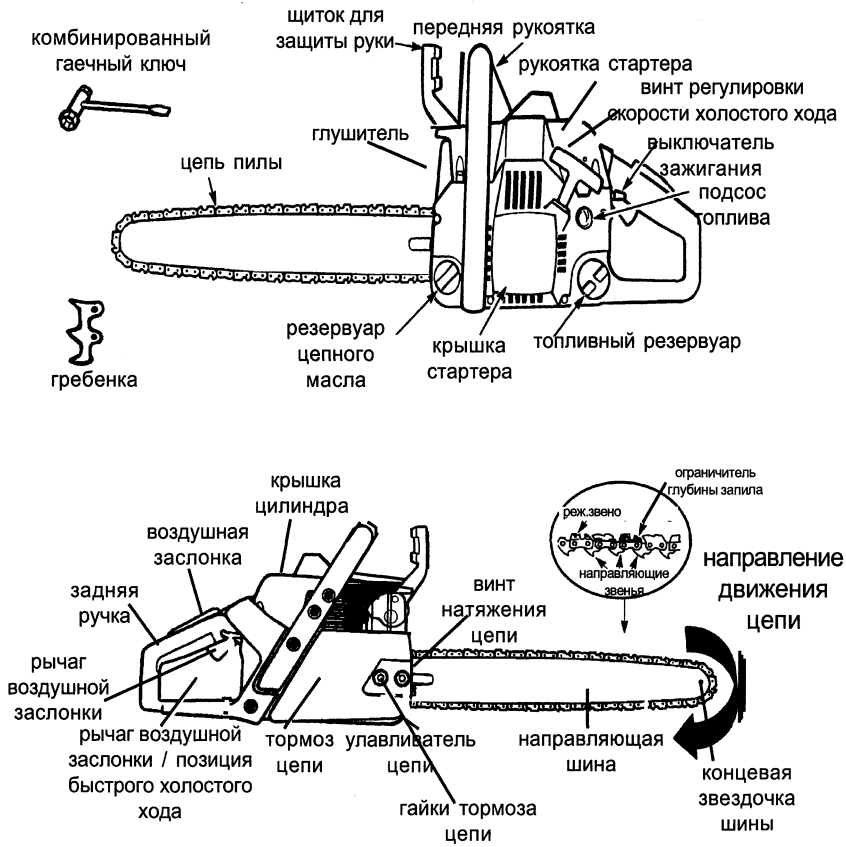

ЗНАЧЕНИЕ СИМВОЛОВ



Предупреждение! Эта цепная пила может быть опасна! Невнимательность или неправильное использование может стать причиной серьезных или даже фатальных повреждений.



Прочтите и постарайтесь понять Инструкцию по эксплуатации перед тем, как пользоваться цепной пилой.



Всегда используйте средства защиты органов слуха.



Уровень мощности звука



Работая цепной пилой, всегда держите ее обеими руками.



Предупреждение! Необходимо избегать контакта концевой части шины с любым объектом; прикосновение концевой части может привести к тому, что шина внезапно дернется вверх и назад, что может причинить серьезные повреждения.



Установите переключатель ON/STOP в положение ON.



Медленно нажмите 6 раз кнопку подкачивающего насоса.



До отказа выведите рычаг переключателя режима (в положение FULL CHOKE - Воздушная заслонка полностью закрыта).



Правой рукой 5 раз резко потяните пусковой тросик. Затем, перейдите к следующему шагу.



Нажмите на рычаг переключения режима, установив его в положение HALF CHOKE (воздушная заслонка закрыта наполовину).



Правой рукой резко потяните пусковой тросик до тех пор, пока не запустится двигатель. Дайте двигателю поработать примерно 5 секунд.

ПРАВИЛА ТЕХНИКИ БЕЗОПАСНОСТИ

Предупреждение: во время подключения, транспортировки, регулировки или чистки, за исключением регулировки карбюратора, всегда отсоединяйте провод свечи зажигания и держите его там, где он не сможет контактировать со свечой зажигания, чтобы предотвратить внезапный запуск цепной пилы.

Поскольку цепная пила является высокоскоростным дереворежущим инструментом, должны быть предприняты специальные меры предосторожности для того, чтобы снизить вероятность возникновения несчастных случаев. Беспечность или неправильное использование этого прибора может стать причиной очень серьезных повреждений.

Не создавайте опасные ситуации

- Внимательно прочитайте эту инструкцию по эксплуатации и убедитесь, что вы поняли ее и можете следовать всем правилам техники безопасности, предостережениям и указаниям перед тем, как пробовать работать с самим прибором.
- Ограничьте круг пользователей вашей пилы только взрослыми людьми, которые понимают правила техники безопасности, предостережения и указания, приведенные в данной инструкции, и могут следовать им.

- Надевайте защитную одежду. Всегда используйте безопасную обувь со стальными вставками на носках и нескользящей подошвой; плотно прилегающую одежду; нескользящие перчатки, предназначенные для работы с цепной пилой; средства

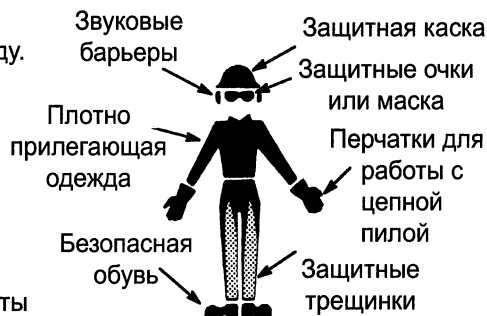

- защиты для глаз, такие, как противотуманные вентилируемые очки или защитная маска; специальную жесткую защитную каску; звуковые барьеры (заглушки для ушей или глушители), чтобы защитить органы слуха. Те, кто постоянно пользуются цепной пилой, должны регулярно проверять слух, поскольку производимый пилой шум может ухудшить его. Заколите волосы так, чтобы они были выше плеч.
- Не подставляйте части вашего тела под пилу, когда мотор находится в рабочем состоянии.

- Дети, посторонние наблюдатели и животные должны находиться, как минимум, за 10 метров от вашего рабочего места. Не позволяйте другим людям или животным подходить к цепной пиле, когда вы включаете ее или работаете с ней.
- Не пользуйтесь цепной пилой, когда вы утомлены, больны или расстроены, когда вы находитесь в состоянии алкогольного или наркотического опьянения, приняли лекарственные средства. Вы должны быть в хорошем физическом состоянии и морально готовы к работе. Работа цепной пилой требует энергии. Если вы находитесь в состоянии, которое может быть ухудшено напряженным трудом, проконсультируйтесь со своим врачом, прежде чем начинать работать.
- Заранее тщательно продумайте свою работу с цепной пилой. Не начинайте пилить, пока у вас нет свободного пространства для работы, безопасной обуви и, если вы собираетесь валить деревья, намеченного пути отхода.

Пользуйтесь своей пилой правильно

- Не работайте цепной пилой, держа ее в одной руке. Подобные действия могут привести к тяжелым травмам оператора, а также его помощников и посторонних наблюдателей. Цепная пила предназначена для использования только двумя руками.
- Работайте цепной пилой только в хорошо проветриваемом месте, на открытом воздухе.
- Не пользуйтесь цепной пилой, стоя на лестнице или на дереве, если только вы специально не обучены подобной работе.
- Удостоверьтесь, что цепь не войдет в контакт ни с чем в то время, как вы запускаете мотор. Никогда не включайте пилу, когда ее направляющая шина находится внутри пропила.
- Никогда не давите на пилу в конце пиления. Применение силы может быть чревато тем, что вы потеряете контроль над пилой, когда пиление закончится.
- Выключите мотор перед тем, как положить пилу.
- Не пользуйтесь пилой, если она неисправна, не отрегулирована, или небрежно и не полностью собрана. Всегда сразу же заменяйте неисправные или отсутствующие направляющую шину, цепь, защитный щиток или ручку тормоза цепи.
- Перед переноской цепной пилы выключите двигатель, несите пилу глушителем от себя, шина и цепь при этом должны быть направлены назад. Желательно также надеть защитный чехол.

Поддерживайте вашу пилу в хорошем техническом состоянии

- Техническое обслуживание цепной пилы должен производить только квалифицированный специалист из авторизованного сервисного центра, кроме работ, которые описаны в разделе “Техническое обслуживание и регулировка” данной инструкции. Например, если пользоваться неподходящими инструментами при замене или ремонте махового колеса сцепления, можно нанести ему механические повреждения, что приведет к разрыву махового колеса.
- Удостоверьтесь, что цепная пила останавливается при освобождении устройства управления дросселем. Для справок обратитесь к разделу “Регулировка карбюратора”.
- Ни в коем случае не изменяйте конструкцию вашей пилы. Пользуйтесь только поставленными в комплекте деталями, или деталями, специально рекомендованными производителем.
- Следите за тем, чтобы ручки пилы были сухими, чистыми и не были испачканы маслом или топливной смесью.
- Следите за тем, чтобы крышки резервуаров масла и топлива, все болты и задвижки были плотно затянуты.
- Используйте только оригинальные аксессуары и запасные детали, рекомендованные производителем.

Аккуратно обращайтесь с топливом

- Не курите во время заправки топлива, а также при работе пилой.
- Уберите все источники искрения или открытого пламени с той территории, где перемешивается или заправляется топливо. Там нельзя курить, не должно быть открытого пламени или источников искрения. Перед заправкой дайте мотору охладиться.
- Перемешивайте топливо и заправляйте пилу на открытом воздухе и на голой земле; храните топливо в прохладном, сухом и хорошо проветриваемом месте; используйте для топлива только специальный, одобренный производителем контейнер. Соберите все пролитое топливо перед тем, как запускать пилу.
- Отойдите как минимум на 10 футов (3 метра) от места, где вы заправляли топливо перед тем, как запустить мотор.
- Выключите мотор и дайте пиле охладиться в месте, где нет воспламеняемых предметов, сухих листьев, соломы, бумаги и т.д. Медленно снимите крышку топливного резервуара и пополните его.
- Храните прибор и топливо в месте, где топливные испарения не могут достичь источников искрения или открытого пламени от водонагревателей, электродвигателей или выключателей, печей и т.п.

Обратный удар

Предупреждение: Старайтесь избегать обратного удара, который может привести к серьезным травмам. **Обратный удар** -это быстрое движение цепной пилы вверх и назад, которое происходит, когда работающая цепная пила верхней четвертью концевой части направляющей шины касается такого объекта, как бревно или ветка, или когда древесина смыкается, и пила оказывается зажатой внутри распила. Контакт пилы с посторонним объектом внутри древесины также может привести к потере контроля над ней.

- **Реверсивный обратный удар** возникает, когда работающая цепная пила верхней четвертью концевой части направляющей шины касается какого-либо объекта. От такого контакта цепь вонзается в предмет и на мгновение останавливается. В результате чего происходит внезапная и быстрая реверсивная реакция, которая отбрасывает пилу вверх и назад на оператора.
- **Обратный удар при защемлении** возникают, когда цепь внезапно останавливается, будучи зажатой, защемленной или в результате контакта с посторонним объектом внутри древесины. Такая внезапная остановка цепи приводит к возникновению реверсивной силы и заставляет пилу двигаться в направлении, противоположном вращению цепи. Таким образом, обратный удар при защемлении бросает пилу прямо назад на оператора.
- **Втягивание** может возникнуть, когда движущаяся цепь вступает в контакт с посторонним предметом внутри древесины в распиле вдоль нижней части направляющей шины, в результате чего цепь останавливается. Эта внезапная остановка приводит к затягиванию пилы вперед и в сторону от оператора. Такие реакции пилы могут привести к потере контроля над ней и к серьезным повреждениям.

Как избежать обратного удара при защемлении:

- Всегда внимательно следите за возникновением ситуаций и препятствий, которые могут привести к защемлению концевой части направляющей шины или как-либо остановить движение цепи пилы.
- Не пилите несколько бревен одновременно.
- Не поворачивайте пилу при извлечении шины из нижнего запила во время распиловки деревьев на бревна.

Как избежать втягивания шины:

- Начиная пилить, всегда запускайте мотор на полную мощность и держите корпус пилы максимально близко к дереву.
- Используйте клинья, сделанные из пластика или дерева. Не пользуйтесь металлическими клиньями для того, чтобы поддерживать пропи́л.

Как снизить возможность возникновения обратного удара

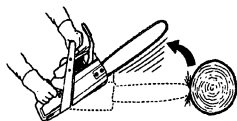

Траектория обратного удара

Следите за отсутствием помех

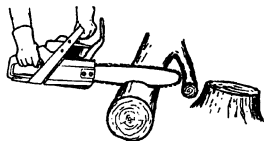

Расчистите рабочее пространство

- Постарайтесь понять, что такое обратный удар. Если вы уяснили, как он происходит, элемент неожиданности, который приводит к несчастным случаям, можно уменьшить.
- Следите за тем, чтобы движущаяся цепь никогда не контактировала с посторонними объектами концевой частью направляющей шины.
- Очистите свое рабочее место от таких препятствий, как другие деревья, ветки, камни, ограждения, пни и т.п. Уберите такие препятствия, на которые ваша цепная пила может наткнуться в процессе пиления конкретного бревна или ветки, или избегайте их.
- Следите за тем, чтобы цепь вашей пилы была остра и правильно натянута. Если она затупилась или ослаблена, возможность возникновения обратного удара может возрасти. Следуйте инструкциям изготовителя по заточке цепи и уходу за ней. Регулярно проверяйте натяжение цепи при выключенном моторе. Никогда не проверяйте натяжение цепи при включенном моторе! После того, как вы подтянули цепь, удостоверьтесь, что закрепляющие гайки шины тщательно закручены.
- Начинайте пиление и пилите на полной скорости. Если цепь движется с меньшей скоростью, риск возникновения обратного удара повышается.
- Пилите по одному бревну за раз.
- Будьте крайне осторожны, когда вставляете пилу в уже сделанный пропил.
- Не пытайтесь пилить кончиком шины (ныряющее пиление).
- Следите за перекатывающимися бревнами и другими вещами, которые могут закрыть пропил и прищемить цепь или попасть в нее.
- Пользуйтесь специальными направляющими шинами и цепями, снижающими воздействие обратного удара, подходящими для вашего прибора.

Сохраняйте контроль над пилой

- Крепко и жестко держите пилу обеими руками, когда мотор работает, и не выпускайте ее из рук. Жесткий захват поможет вам уменьшить обратный удар и не терять контроль над пилой. Пальцы левой руки должны обхватывать переднюю рукоятку, а большой палец находится под ней. Ваша правая рука должна полностью обхватывать заднюю рукоятку, независимо от того, левша вы или правша. Левая рука должна быть прямой, а локоть зафиксирован.
- Когда вы распилываете деревья на бревна, расположите свою левую руку на передней рукоятке направляющей шины так, чтобы она была на одной линии с вашей правой рукой, лежащей на задней рукоятке. Что бы вы ни пилили, никогда не меняйте местами правую и левую руки.
- Твердо стойте на обеих ногах.
- Стойте немного левее пилы, чтобы ваше тело не находилось на одной линии с работающей цепью.
- Не наклоняйтесь слишком низко. Вы можете пошатнуться, потерять равновесие и контроль над пилой.
- Никогда не пилите, держа пилу выше плеч. Очень сложно контролировать пилу, когда она находится так высоко.

Стойте слева
от пилы



Никогда не меняйте
положение рук

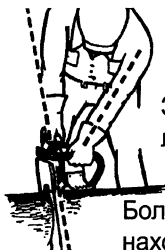

Зафиксируйте
локоть

Большой палец
находится под
рукояткой

Устройства, предохраняющие от обратного удара

Предупреждение: следующие устройства встроены в вашу пилу для того, чтобы помочь снизить риск получения обратного удара, однако даже они не могут полностью исключить эту опасную реакцию. Поэтому, будучи пользователем цепной пилы, не полагайтесь всецело только на встроенные предохранительные устройства. Вы должны следовать всем мерам предосторожности, указаниям и советам по эксплуатации прибора, содержащимся в данной инструкции, чтобы постараться избежать опасности обратного удара, а также других неприятностей, которые могут привести к серьезным повреждениям.

- Направляющая шина, снижающая воздействие обратного удара, имеет маленький радиус конца шины, что уменьшает размер той зоны на конце шины, которая отвечает за возникновение обратного удара. Направляющая шина, снижающая эффект обратного удара, продемонстрировала значительное сокращение количества случаев обратного удара и их серьезности.

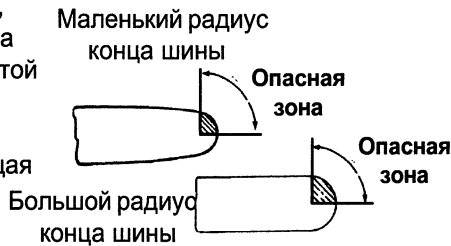

Снижающая обратный удар цепь

- Снижающая обратный удар цепь оснащена предохранительными контурными звеньями разного размера, которые перенаправляют силу обратного удара и позволяют режущему инструменту постепенно входить в древесину.

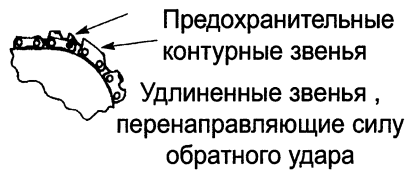

- Ручка тормоза цепи встроена для того, чтобы уменьшить вероятность соприкосновения вашей левой руки с цепью пилы, если рука соскользнет с передней рукоятки.
- Передняя и задняя рукоятки расположены на пиле так, что между ними имеется промежуток, и находятся на одной линии. Расстояние между руками и расположение их на одной линии, которое обеспечивается таким дизайном, создают условия для удобной балансировки и устойчивости, если пила дернется назад на оператора при обратном ударе.

ПРЕДУПРЕЖДЕНИЕ! НЕ ПОЛАГАЙТЕСЬ НА ПРЕДОХРАНИТЕЛЬНЫЕ УСТРОЙСТВА ВАШЕЙ ПИЛЫ. ЧТОБЫ ИЗБЕЖАТЬ ОБРАТНОГО УДАРА, БУДЬТЕ ВНИМАТЕЛЬНЫ ПРИ ОБРАЩЕНИИ С ПИЛОЙ И СОБЛЮДАЙТЕ ПРАВИЛА ПОЛЬЗОВАНИЯ. Направляющая шина и цепь, снижающие воздействие обратного удара, снижают вероятность и степень опасности обратного удара, и поэтому рекомендованы к использованию. Направляющая шина и цепь, снижающие воздействие обратного удара, входят в комплектацию вашей пилы. Ремонт тормоза цепи должен осуществляться техником авторизованного сервисного центра. Если ваш прибор нуждается в ремонте, обратитесь в фирменный сервисный центр.

- Контакт концевой части шины в некоторых случаях может привести к внезапной и быстрой реверсивной РЕАКЦИИ, бросающей шину вверх и назад на оператора.
- Если цепная пила заземлена вдоль концевой части направляющей шины, шина может быть быстро отброшена прямо назад на оператора.
- Любая из этих реакций может привести к потере контроля над пилой.
НЕ НАДЕЙТЕСЬ ВСЕЦЕЛО НА ПРЕДОХРАНИТЕЛЬНЫЕ УСТРОЙСТВА ВАШЕЙ ПИЛЫ.

Тормоз цепи

Ваша цепная пила снабжена тормозом, обеспечивающим немедленную остановку цепи в случае обратного удара.

ПРЕДУПРЕЖДЕНИЕ! Ваша цепная пила оснащена тормозом цепи, предназначенным для моментальной остановки цепи в случае обратного удара. Тормоз цепи позволяет снизить опасность возникновения несчастных случаев, но полное исключение такой опасности зависит только от вас. **НЕ НАДЕЙТЕСЬ ВСЕЦЕЛО НА ТО, ЧТО ТОРМОЗ ЦЕПИ ЗАЩИТИТ ВАС В СЛУЧАЕ ОБРАТНОГО УДАРА.**

ПРИМЕЧАНИЕ ПО БЕЗОПАСНОСТИ: продолжительное воздействие вибраций в процессе пользования ручными инструментами, работающими на бензине, может вызвать повреждения нервных клеток или кровеносных сосудов в пальцах, руках и суставах людей, склонных к нарушениям кровообращения или аномальным опухолем.

Продолжительное пользование такими инструментами в холодную погоду может вызвать нарушения кровеносной системы даже у здоровых людей. Если появляются такие симптомы, как онемение, боль, ослабление мышц, изменение цвета и структуры кожи или потеря чувствительности в пальцах, руках или суставах, прекратите пользование прибором и проконсультируйтесь с врачом.

Антивибрационная система не гарантирует отсутствия этих проблем. Пользователи, которые работают такими инструментами долго и регулярно, должны внимательно следить за своим физическим состоянием и состоянием своих инструментов.

МОНТАЖ

При монтаже всегда надевайте защитные перчатки (с пилой не поставляются).

Установка гребенки

Установите шину

1. Ослабьте и снимите с пилы гайки тормоза цепи, крышку тормоза цепи и саму цепь.
2. Установите гребенку с помощью двух винтов так, как показано на рисунке. Гребенка может использоваться в качестве опоры во время пиления.

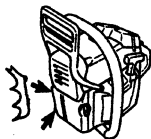

Установка шины и цепи

(Если они не установлены)

Предупреждение: Если цепь получена вами в уже собранном состоянии, проверьте все этапы монтажа. Всегда надевайте перчатки при работе с цепью. Цепь очень острая и вы можете порезаться даже тогда, когда она не движется!

1. Ослабьте и снимите закрепляющие гайки и крышку сцепления с пилы.
2. Удалите пластиковую транспортировочную прокладку (если присутствует).



3. Регулировочный винт и захват используются для регулирования натяжения цепи. Во время монтажа цепи очень важно, чтобы захват, расположенный на регулировочном винте, входил в отверстие на шине. Поворот винта будет передвигать регулировочный захват вперед/назад. Найдите регулировочный винт и захват, прежде чем устанавливать шину на пилу. Руководствуйтесь рисунком на следующей странице.

Тормоз цепи в разрезе

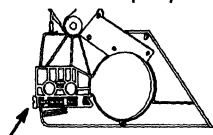

Регулировочные винт и захват на корпусе тормоза цепи

4. Поверните регулировочный винт против часовой стрелки, чтобы продвинуть регулировочный захват почти в крайнее заднее положение. Этим достигается правильное положение захвата. Дальнейшая регулировка может понадобиться после установки шины.
5. Подвиньте шину в крайнее заднее положение.
6. Подготовьте цепь к установке, выбрав правильное направление. Не посмотрев на рисунок, вы легко можете установить цепь на пилу в неправильном направлении. Выберите нужное направление, пользуясь рисунком.

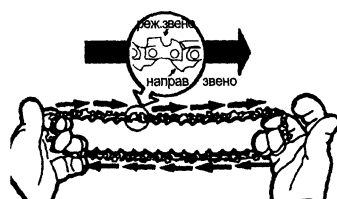

Конец шины

Режущие звенья должны быть направлены в направлении движения цепи

Правильное направление цепи



7. Установите цепь на звездочку, расположенную за барабаном сцепления.
8. Пропустите цепь между зубцами звездочки на конце шины.

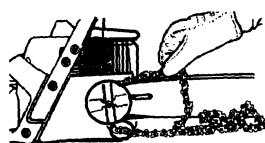

Установите цепь на звездочку

9. Установите направляющие звенья цепи в направляющую канавку шины.
10. Потяните шину вперед так, чтобы цепь плотно села в канавку. Убедитесь, что все направляющие звенья находятся в канавке.
11. Удерживая направляющую шину относительно корпуса пилы, установите крышку сцепления. Удостоверьтесь, что регулировочный захват совмещается с отверстием на шине. Помните, что захват двигает шину вперед и назад, когда винт поворачивается.
12. Вставьте закрепляющие гайки и затяните их вручную. После регулировки натяжения цепи закрепляющие гайки нужно затянуть окончательно.

Натяжение цепи

(включая пилы, на которые цепь уже установлена)

Примечание: Перед выполнением регулировки цепи, удостоверьтесь, что гайки шины немного ослаблены. Попытки натянуть цепь, когда гайки закручены очень плотно, могут привести к повреждению пилы.

Проверка натяжения:

Используйте отвертку из комбинированного гаечного ключа, чтобы продвинуть цепь вдоль направляющей шины. Если цепь не вращается, значит, натяжение слишком сильное. Если слишком слабое, цепь будет провисать снизу шины.

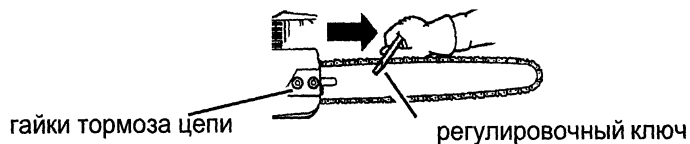

Регулировка натяжения:

Правильное натяжение цепи очень важно. Во время использования цепь растягивается. Особенно внимательно следите за натяжением цепи в первое время вашей работы с пилой. Всегда проверяйте натяжение, когда пользуетесь вашей пилой и заправляете ее. Вы можете отрегулировать натяжение цепи, ослабив закрепляющие гайки крышки сцепления и повернув регулировочный винт на 1/4 оборота, приподнимая цепь на шине.

- Если цепь натянута слишком туго, поверните регулировочный винт на 1/4 оборота против часовой стрелки.
- Если цепь натянута слишком слабо, поверните регулировочный винт на 1/4 оборота по часовой стрелке.

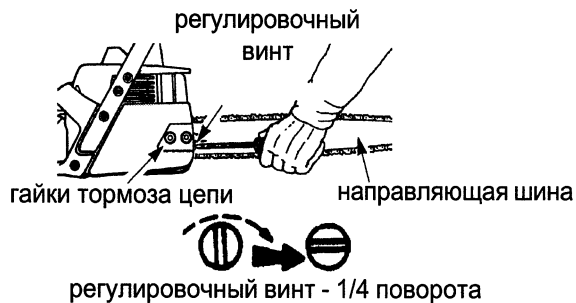

- Потяните вверх за конец шины и затяните гайки крышки сцепления комбинированным гаечным ключом.
- Снова проверьте натяжение цепи.



Предупреждение! Если натяжение цепи слишком слабое, то цепь может соскочить с направляющей шины и привести к серьезной травме оператора.

Предупреждение! Глушитель сильно разогревается во время использования и долго остается горячим по окончании работы. Не дотрагивайтесь до глушителя и не допускайте контакта горячих материалов, например, сухой травы или топлива, с глушителем.

РАБОТА ЦЕПНОЙ ПИЛОЙ

Перед запуском мотора

Предупреждение: Перед началом работы обязательно прочитайте правила безопасности при обращении с топливом. Если правила безопасности вам непонятны, не пытайтесь заправить вашу пилу топливом. Обратитесь к фирменному дилеру.

Смазка шины и цепи

Шина и цепь должны постоянно смазываться маслом. Подача масла из резервуара обеспечивается автоматически. При нехватке масла шина и цепь быстро выйдут из строя. Недостаток масла вызовет перегревание, при котором от цепи пойдет дым и/или шина поменяет цвет. Для смазки шины и цепи используйте специальное масло.

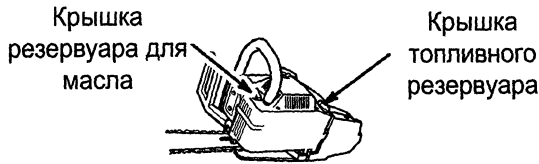

Заправка двигателя

Предупреждение: при заполнении пилы топливом аккуратно откройте крышку топливного резервуара.

Этот двигатель сертифицирован для работы на неэтилированном бензине. Перед использованием его необходимо смешать с высококачественным маслом для двухтактного двигателя с воздушным охлаждением. Мы рекомендуем масло для двигателя Partner, смешанное в соотношении 40:1 (2,5%). Коэффициент смешивания 40:1 достигается смешиванием 5 литров неэтилированного бензина с 0,125 литра масла. НЕ ПОЛЬЗУЙТЕСЬ автомобильным или лодочным маслом, эти масла могут повредить мотор. Когда вы смешиваете топливо, следуйте указаниям, приведенным производителем масла. Перед тем, как заправлять ваш прибор топливом, всегда читайте и выполняйте правила техники безопасности, касающиеся работы с топливом.

Важная информация! Опыт показывает, что спиртовые масляные смеси (так называемый газохол или бензоспирт или смеси с использованием этанола и метанола) могут притягивать влагу, в результате во время хранения смесь расслаивается и образуются кислоты. Под воздействием кислотного газа во время хранения топливная система мотора может повредиться. Чтобы избежать проблем с мотором, опорожните топливную систему, прежде чем убрать прибор на хранение на срок более 30 дней. Опорожните топливный бак, заведите мотор и дайте ему поработать до тех пор, пока его топливные протоки и карбюратор не опорожнятся. В следующем сезоне используйте новое топливо. Ни в коем случае не вливайте вещества для очистки карбюратора и мотора в топливный резервуар - это может безвозвратно повредить мотор.

Тормоз цепи

Удостоверьтесь, что тормоз цепи отпущен - оттяните передний защитный щиток до упора назад к передней ручке. Тормоз цепи должен быть обязательно отпущен перед тем, как приступить к работе пилой.

Предупреждение:

Когда мотор работает на холостых оборотах, цепь не должна двигаться. Если цепь движется при работе мотора на холостых оборотах, прочитайте главу НАСТРОЙКА КАРБЮРАТОРА данной инструкции. Старайтесь не дотрагиваться до глушителя. Прикосновение к горячему глушителю может привести к возникновению серьезных ожогов.

Чтобы остановить мотор, переведите выключатель зажигания в положение **стоп** или **выкл.**

Чтобы запустить мотор, положите пилу на землю и крепко держите, как показано на рисунке внизу. Убедитесь, что в зоне движения цепи нет посторонних объектов.

Вытягивайте шнур стартера на 35-40 см за раз.

Держите пилу крепко, пока вытягиваете шнур стартера.

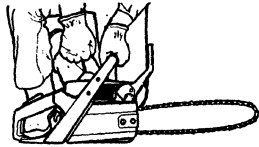

1. Установите переключатель ON/STOP в положение ON.
2. До отказа выведите рычаг переключателя режима (в положение FULL CHOKE - Воздушная заслонка полностью закрыта).
3. Медленно нажмите 6 раз кнопку подкачивающего насоса.
4. Правой рукой 5 раз резко потяните пусковой тросик. Затем, перейдите к следующему шагу.
ПРИМЕЧАНИЕ: Если двигатель загудит так, как будто он запускается, до 5-го рывка пускового тросика, прекратите дергать тросик и немедленно перейдите к следующему шагу.
5. Нажмите на рычаг переключения режима, установив его в положение HALF CHOKE (воздушная заслонка закрыта наполовину).

Рычаг переключения режима (закрытие воздушной заслонки/режим холостого хода) (вид сбоку)

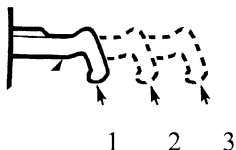

1. OFF (Воздушная заслонка полностью открыта)
2. HALF (Воздушная заслонка закрыта наполовину)
3. FULL (Воздушная заслонка полностью закрыта)

6. Правой рукой резко потяните пусковой тросик до тех пор, пока не запустится двигатель. Дайте двигателю поработать примерно 30 секунд.
7. Затем надавите на рычаг и отпустите его, чтобы дать двигателю вернуться в режим холостого хода.

ЗАПУСК ПРОГРЕТОГО ДВИГАТЕЛЯ:

1. Установите переключатель ON/STOP в положение ON.
2. Потяните за рычаг переключения режима, установив его в положение HALF CHOKE (воздушная заслонка закрыта наполовину).
3. Медленно нажмите 6 раз кнопку подкачивающего насоса.
4. Правой рукой резко потяните пусковой тросик до тех пор, пока не запустится двигатель.
5. Надавите на рычаг и отпустите его, чтобы дать двигателю вернуться в режим холостого хода.

ПРОБЛЕМНЫЙ ЗАПУСК (или запуск залитого двигателя):

Если двигатель не запустился после 10 рывков пускового тросика это может означать, что он залит топливом.

Залитый двигатель можно очистить от излишнего топлива (продуть) нажатием до упора рычага переключения режима (в положение OFF CHOKE - Воздушная заслонка полностью открыта) и выполнением после этого вышеописанной процедуры запуска прогретого двигателя. Убедитесь, что переключатель ON/STOP находится в положении ON.

Для запуска может потребоваться многократное количество рывков пускового тросика, в зависимости от того, насколько двигатель залит топливом. Если двигатель не запускается, см. таблицу возможных неисправностей.

Тормоз цепи

Предупреждение: Если тормозная лента износилась, она может порваться во время работы тормоза цепи. Тормоз цепи с порванной тормозной лентой не сможет остановить цепь. Замену тормоза цепи, в случае ее износа до 0,5 мм, необходимо производить в сервисном центре. Ремонт цепи должен осуществляться в фирменном сервисном центре. Доставьте ваш прибор в место его покупки, если вы покупали его у дилера, уполномоченного осуществлять техническое обслуживание, или в ближайший авторизованный сервисный центр.

- Данная пила оснащена тормозом цепи. Тормоз нужен для того, чтобы остановить цепь в случае обратного удара.
- Тормоз цепи срабатывает в том случае, когда ручка тормоза переведена вперед либо вручную, либо автоматически с помощью инерционного механизма.
- Если тормоз активирован, его можно отключить, потянув ручку тормоза назад к передней рукоятке.
- Во время пиления тормоз цепи должен быть отключен.

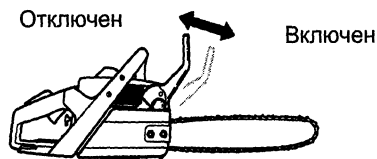

Контроль тормозной функции

Тормоз цепи необходимо проверять несколько раз в день. Установите цепную пилу на твердую поверхность. Прочно возьмите пилу за рукоятки и полностью нажмите рычаг управления дросселем. Включите тормоз цепи, наклонив запястье вперед и нажав на ручку тормоза, не выпуская переднюю рукоятку. Цепь должна остановиться немедленно.

Контроль автоматического тормоза

Предостережение: при выполнении следующей процедуры двигатель должен быть выключен.

Правой рукой возьмитесь за заднюю рукоятку, а левой рукой - за переднюю. Поднимите цепную пилу примерно на 35 см над пнем или другой деревянной поверхностью. Отпустите переднюю рукоятку, так чтобы направляющая шина пилы пала под собственным весом опустилась вперед и вошла в контакт с деревом. При ударе кончика шины о поверхность пня тормоз должен сработать.

Приемы валки леса

Важная информация:

- Перед началом использования пилы и после 1 минуты ее работы проверьте натяжение цепи. См. главу НАТЯЖЕНИЕ ЦЕПИ в разделе МОНТАЖ.
- Пилите только древесину. Не пилите металл, пластик, каменную кладку, не деревянные строительные материалы и т.д.
- Выключите пилу, если цепь наткнется на посторонний объект. Осмотрите пилу и отремонтируйте ее в случае необходимости.
- Старайтесь не допускать соприкосновений пилы с песком и грязью. Грязь даже в небольших количествах быстро затупит цепь пилы, и вероятность обратного удара возрастет.
- Потренируйтесь пилить на небольших бревнах, пользуясь описанными ниже правилами, чтобы "набить руку", прежде чем приступить к более важной операции.
- Перед пилением полностью нажмите рычаг дросселя и дайте двигателю набрать полную скорость.
- Начинайте пилить, держа корпус пилы близко к бревну.
- Мотор должен работать на полной скорости все время, пока вы пилите.
- Цепь должна пилить сама. Вы можете только слегка надавливать на нее.
- Отпустите рычаг дросселя, как только закончите пилить, давая двигателю поработать вхолостую. Пилу можно серьезно повредить, если она будет долго работать без нагрузки при полностью открытом дросселе.
- Чтобы не потерять контроль над пилой, когда пиление закончится, не давите на пилу в конце пропила.
- Выключите мотор перед тем, как положить пилу.

Предупреждение: не пилите вблизи зданий или электрических проводов, если вы не знаете направления падения дерева; по вечерам в то время, когда вы уже не можете хорошо видеть; в плохую погоду, когда идет дождь, снег или при сильном ветре, поскольку в этом случае направление падения дерева непредсказуемо.

Заранее тщательно продумайте весь процесс пиления. Вокруг дерева должно быть свободное пространство, чтобы вы могли передвигаться без опаски. Проверьте, нет ли на дереве поврежденных или сухих ветвей, которые могут обломиться, упасть на вас и нанести серьезные повреждения.

Естественные обстоятельства, которые могут повлиять на падение дерева в определенном направлении, таковы:

- Скорость и направление ветра.
- Наклон дерева. Наклон дерева может быть не очевиден из-за неровной или наклонной местности. В таком случае используйте отвес или уровень, чтобы определить направление наклона дерева.
- Распределение кроны.
- Окружающие деревья и другие препятствия.

Посмотрите, нет ли на дереве трухлявых и гнивших мест. Если ствол подгнил, он может сломаться и упасть на оператора.

Удостоверьтесь, что дереву хватит места для падения. Безопасное расстояние между деревом и находящимися поблизости людьми или другими объектами должно быть не меньше 2,5 длины дерева. Шум мотора может заглушить звук падающего дерева.

Удалите грязь, камни, куски отслоившейся коры, гвозди, скобы и провода с того дерева, которое вы собираетесь валить.

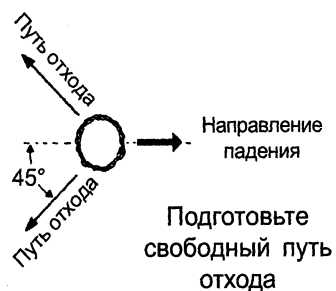

Валка больших деревьев

(15 см в диаметре или толще)

Для валки больших деревьев применяется метод подпил. Подпил делается на той стороне дерева, в направлении которой оно будет падать. После делается запил для валки на противоположной стороне дерева, и дерево падает по линии подпила.

Выполнение подпила и валка дерева

- Подпилите дерево, начав с верхнего запила. Он должен иметь глубину 1/3 диаметра ствола. Затем завершите подпил, выполнив нижний запил. Руководствуйтесь рисунком. Когда подпил закончен, выньте клин древесины из ствола.
- После выемки клина древесины сделайте запил для валки на противоположной стороне ствола. Выполнять его необходимо примерно в 5 см (около 2 дюймов) над центром направляющего подпила. В результате остается много нетронутой древесины между запилом для валки и подпиллом, которую называют недопиллом. Недопил предохраняет дерево от падения в неправильном направлении.

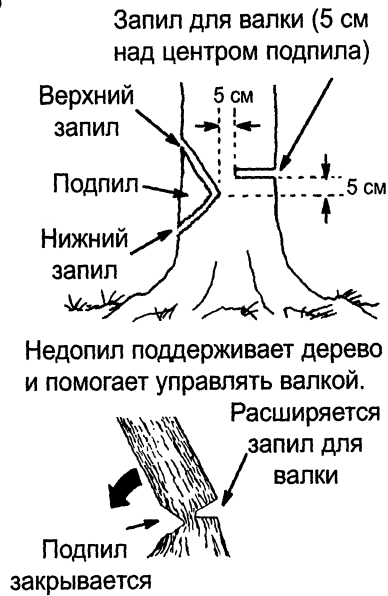

Примечание: перед тем, как закончить запил для валки, вставьте клинья, чтобы расширить запил, если это необходимо для контроля направления падения. Пользуйтесь деревянными или пластиковыми клиньями, но ни в коем случае не стальными или железными, чтобы избежать обратного удара и повреждения цепи.

- Будьте готовы заметить признаки того, что дерево может упасть: треск, расширение запила для валки или движение верхних ветвей.
- Как только дерево начнет падать, выключите пилу, поставьте ее на землю и быстро отойдите по намеченному вами пути отхода.
- Будьте особенно осторожны с частично поваленными деревьями, которые могут иметь очень неустойчивое положение. Если дерево не повалено полностью, отложите пилу и тяните его вниз с помощью лебедки или используйте трактор. Если вы хотите избежать повреждений, не пытайтесь повалить пилой частично упавшее дерево.

Пиление поваленного дерева (распиловка)

Распиловка – это специальный термин, обозначающий распиливание поваленного дерева на бревна требуемой длины.

Предупреждение: Не вставайте на бревно во время распиловки. Любая его часть может покатиться, и вы потеряете опору и контроль над пилой. Не вставайте также вниз по склону от бревна во время распиловки.

Важно:

- Пилите только по одному бревну за раз.
- Пилите сломанные деревья очень осторожно; острые куски дерева могут отскочить прямо на оператора.
- Используйте козлы, чтобы отпиливать небольшие бревна. Никогда не позволяйте другому человеку держать бревно во время распиловки, и никогда не держите бревно своей собственной ногой или ступней.
- Никогда не пилите там, где бревна, сучья и корни лежат в беспорядке. Перед распиловкой перетащите бревна на свободное место. В первую очередь выньте из завала внешние и очищенные бревна.

Приемы пиления, используемые при распиловке

Предупреждение: Если пила оказалась защемлена или застряла в пропилах, не пытайтесь вытащить ее. Вы можете потерять контроль над пилой, что приведет к травмам и/или повреждениям самой пилы. Выключите пилу, вставьте пластиковый или деревянный клин в пропил и расширяйте его до тех пор, когда пилу уже можно будет легко извлечь. Снова включите пилу и осторожно введите ее в пропил. Не пытайтесь включать пилу, когда она защемлена или застряла в пропилах.



Выключите пилу и используйте пластиковый или деревянный клин, чтобы расширить пропил.

При пилении сверху (пилении тянущим ходом)

вы начинаете пилить бревно с его верхней стороны, держа корпус пилы рядом с бревном. Распиливая таким образом бревно, слегка нажимайте на пилу сверху.

Пиление сверху



Пиление снизу (пиление толкающим ходом)

подразумевает пиление бревна с его нижней стороны верхней частью пилы. При такой распиловке слегка нажимайте на пилу снизу вверх. Держите пилу крепко и старайтесь контролировать ее, поскольку пила будет склонна дернуться назад прямо на вас.

Пиление снизу

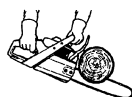

Предупреждение: распиливая бревно снизу, никогда не переворачивайте пилу. В этой позиции ее невозможно контролировать.

Распиловка без опоры

- Производите пиление бревна сверху; остановитесь, пройдя 1/3 диаметра бревна.
- Переверните бревно и завершите пиление с противоположной стороны.
- Будьте особенно осторожны при пилении бревен, находящихся в состоянии напряжения, чтобы уберечь пилу от защемления. Делайте первый запил на напряженной стороне, чтобы ослабить напряжение бревна.

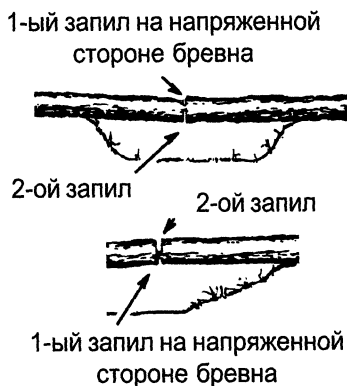

Распиловка с использованием бревна или стоящей опоры

- Помните, что первый запил всегда следует делать на той стороне бревна, которая находится в состоянии напряжения.
- Первый запил должен иметь глубину 1/3 диаметра бревна.
- Завершите пиление, сделав второй запил с другой стороны.

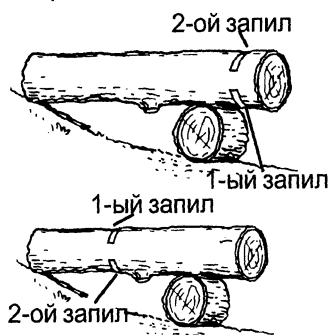

Использование бревна в качестве опоры

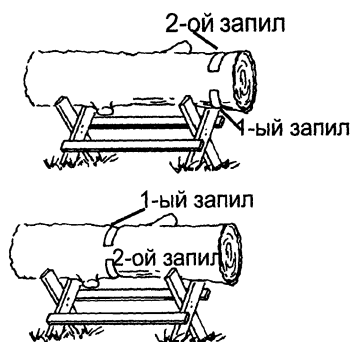

Использование стоящей опоры

Обрезка и подрезка сучьев

Предупреждение: Будьте внимательны и не забывайте об обратном ударе. Не допускайте контакта носовой части шины работающей пилы с какими-либо другими сучьями или предметами при обрезке и подрезке сучьев. Подобный контакт может привести к серьезным травмам.

Предупреждение: Никогда не залезайте в крону дерева для обрезания сучьев. Не стойте на лестницах, платформах, на бревне или в любом положении, в котором вы можете потерять равновесие или контроль над пилой.

Важно запомнить:

- Остерегайтесь отпружинивания. Будьте бдительны во время обрезания маленьких сучков. Гибкая ткань может зажать цепь пилы и отпружинить на вас или вывести вас из равновесия.
- Будьте готовы к отдаче. Остерегайтесь изогнутых, а также напряженных веток. Постарайтесь, чтобы вас не ударило веткой или пилой, когда напряжение древесных волокон пропадет.
- Часто убирайте ветки с места работы, чтобы не споткнуться о них впоследствии.

Обрезка сучьев

- Всегда обрезайте ветви на уже спиленном дереве. Только в этом случае обрезка может быть сделана правильно и безопасно.
- Не спиливайте большие сучья под поваленным деревом для опоры дерева во время работы.
- Начните обрезать ветви и сучья у основания поваленного дерева и двигайтесь к верхушке. Маленькие сучки удаляйте одним распилом.
- Работайте так, чтобы ствол дерева находился между вами и цепью пилы, насколько это возможно.
- Удаляйте большие опорные ветви с помощью двух пропилов на 1/3 и 2/3 глубины так, как описано в разделе "Распиловка".
- Всегда пилите сверху, когда нужно обрезать маленькие, отдельно растущие сучья. При пилении снизу такие сучья могут упасть и прищемить пилу.

Подрезка сучьев

Предупреждение: подрезайте сучья, располагающиеся на высоте до уровня плеч или ниже. Не подрезайте ветви, находящиеся выше ваших плеч. Для такой работы вызовите специалиста.

- Сделайте первый запил снизу на 1/3 глубины сука.
- Второй запил сделайте через весь сук. Затем сделайте третий запил, оставив 1-2 дюймовый (2 - 4 см) выступ от ствола дерева.

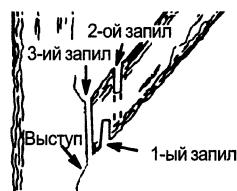

Подрезка сучьев

ТЕХНИЧЕСКОЕ ОБСЛУЖИВАНИЕ И РЕГУЛИРОВКА

Предупреждение: Отсоедините свечу зажигания перед какими-либо профилактическими работами, за исключением случаев настройки карбюратора.

Мы рекомендуем все техническое обслуживание и регулировку, не описанную в данной инструкции по эксплуатации, производить в авторизованном сервисном центре.

График ремонтно-профилактических работ:	
Проверить: Уровень топливной смеси Смазка шины Натяжение цепи Заточенность цепи На предмет повреждения деталей пилы На предмет неплотно прикрепленных крышек и колпачков На предмет неплотно прикрепленных креплений На предмет неплотно прикрепленных деталей пилы	Перед каждым использованием Перед каждым использованием Перед каждым использованием Перед каждым использованием Перед каждым использованием Перед каждым использованием Перед каждым использованием Перед каждым использованием
Осмотрите и прочистите: Шину: Пила полностью Воздушный фильтр Тормоз цепи Защитный экран и глушитель Замена свечи зажигания Замена топливного фильтра	Перед каждым использованием После каждого использования Через каждые 5 часов работы Через каждые 5 часов работы Через каждые 25 часов работы Раз в год Раз в год

Воздушный фильтр

Предостережение: Не чистите фильтр бензином или другим легковоспламеняющимся растворителем, чтобы избежать возгорания или возникновения вредных испарений.

Очистка воздушного фильтра:

Грязный воздушный фильтр снижает мощность двигателя и повышает потребление топлива и выделение вредных испарений. Всегда очищайте его после каждых 5 часов работы.

- Протрите крышку и пространство вокруг нее, чтобы грязь и пыль не упали в отделение карбюратора, пока крышка снята.
- Снимите части так, как показано на рисунке.

- Помойте фильтр в мыльной воде. Промойте в холодной чистой воде. Перед установкой фильтра на место полностью просушите его на воздухе.
- Перед установкой на место слегка покройте фильтр маслом для двухтактного двигателя.



Уход за шиной

Если вы пилите только одной стороной пилы, или ваша пила нуждается в нажиме на нее при пилении, или работает на несоответствующем рекомендациям количестве смазочного масла, вполне возможно, что необходимо произвести техническое обслуживание шины. Изношенная шина может повредить цепь и затруднить процесс пиления. После каждого использования установите выключатель зажигания в положение СТОП, затем удалите всю пыль с шины и из отверстия звездочки на конце шины.

Для профилактики направляющей шины:

- Установите выключатель зажигания Вкл./Стоп в положение СТОП.
- Ослабьте и снимите гайки тормоза цепи и тормоз цепи. Снимите с пилы шину и цепь.
- Очищайте отверстия для подачи масла каждые 5 часов работы.
- Периодически удаляйте пыль из канавки шины проволокой или ножом для шпатлевки.



- Задир рельс направляющей шины - это результат нормального процесса износа. Снимите заусенцы плоским напильником.
- Если верх канавок шины искривлен, то его следует выровнять плоским напильником - придать краям и боковинкам прямоугольную форму.



Замените шину, если она деформировалась, или внутренние канавки шины износились. При необходимости замены шины используйте только запчасти, рекомендованные для вашей пилы и указанные в списке запасных частей или на клейме, расположенном на пиле.

Свеча зажигания

Чтобы мотор легко заводился и лучше работал, меняйте свечу зажигания каждый год, используя Champion RCJ7Y. Правильный зазор составляет 0,5 мм. Момент зажигания фиксирован и не регулируется.

1. Отвинтите 3 винта на крышке цилиндра.
2. Снимите крышку цилиндра
3. Выдерните наконечник свечи зажигания.
4. Выньте свечу зажигания из цилиндра и выбросьте ее.
5. Замените свечу свечой Champion RCJ7Y и надежно завинтите ее 19-миллиметровым гаечным ключом. Правильный зазор составляет 0,5 мм.
6. Установите наконечник свечи зажигания.
7. Установите на место цилиндрическую крышку и 3 винта. Надежно завинтите винты.

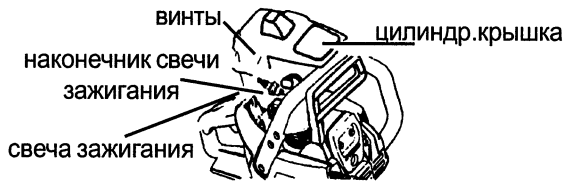

Заточка цепи

Заточка цепи является сложным процессом, требующим специальных инструментов. Мы рекомендуем вам для этой цели обращаться к специалисту.

Регулировка карбюратора

Предупреждение: Во время этой процедуры цепь будет двигаться.

Наденьте защитные приспособления и соблюдайте все правила безопасности. На холостом ходу цепь не должна двигаться.

Карбюратор был тщательно отрегулирован на фабрике. У вас может возникнуть необходимость отрегулировать карбюратор, если вы заметите следующие явления:

- Цепь движется на холостом ходу.
- Пила не работает вхолостую.

Регулировка холостого хода: Все регулировки холостого хода следует осуществлять в авторизованном сервисном центре.

Хранение

Предупреждение: Выключите мотор и дайте ему охладиться перед тем, как убрать или перевозить прибор. Пользуйтесь цепной пилой и производите заправку топлива там, где топливные испарения не смогут достичь искр или открытых источников пламени от водонагревателей, электродвигателей или выключателей, печей и т.п. Храните прибор с надетым чехлом шины. Располагайте его так, чтобы острые части случайно не повредили проходящих мимо. Держите прибор вне досягаемости детей.

- Перед длительным хранением слейте все топливо из прибора. Запустите двигатель, и дайте ему поработать до полной остановки.
- Почистите прибор перед хранением. Уделите особое внимание зоне поступления воздуха, очистив ее от мусора. Пользуясь неабразивным чистящим средством и губкой, протрите пластиковые поверхности.
- Не следует хранить прибор в местах, где топливные испарения не смогут достичь искр или открытых источников пламени от водонагревателей, электродвигателей или выключателей, печей и т.п.
- Держите прибор вне досягаемости детей.

Предостережение: во время хранения важно не допускать образования смоляных отложений в таких частях топливной системы прибора, как карбюратор, топливный фильтр, топливный шланг или топливный резервуар. Спиртосодержащее топливо (содержащее этанол или метанол) может притягивать влагу, что приводит к разделению фракций топлива и образованию кислот. Кислотные испарения могут испортить мотор.

Что проверить, если...

Предостережение: Перед проведением ремонтных и профилактических работ всегда останавливайте мотор и отсоединяйте свечу зажигания, за исключением случаев, когда для проверки требуется, чтобы прибор работал.

ДЕКЛАРАЦИЯ СООТВЕТСТВИЯ

Данный прибор соответствует положениям следующих Директив: **98/37/ЕС** (машины и механизмы) и **89/336/ЕЕС** (электромагнитная совместимость), включая поправки, и соответствует стандартам **ISO 11681-1:2004, EN ISO 12100-1:2003, EN ISO 12100-2:2003, CISPR 12.**

ТЕХНИЧЕСКИЕ ДАННЫЕ

Шина			Цепь
Длина, дюйм	Шаг, дюйм	Макс. радиус конца шины	
14	0,375	7Т	Oregon 91VJ
14	0,375	7Т	Oregon 91VJ
16	0,375	7Т	Oregon 91VG
16	0,375	7Т	Oregon 91VG

Примечание 1: Эквивалентный уровень шума в соответствии с **ISO 22868** рассчитывается как взвешенная по времени полная энергия уровней шума при различных рабочих условиях со следующим распределением цикла: 1/3 холостой ход, 1/3 полная нагрузка, 1/3 полная скорость.

Примечание 2: Эквивалентный уровень вибрации в соответствии с **ISO 22867** рассчитывается как взвешенная по времени полная энергия уровней вибрации при различных рабочих условиях со следующим распределением цикла: 1/3 холостой ход, 1/3 полная нагрузка, 1/3 полная скорость.

Тип	Дюйм	Дюйм/мм	Дюйм/мм	Градус°	Градус°	Градус°	Дюйм/мм	Дюйм/см:дл
91VJ	0,375	0,050/1,3	5/32 4,0	85°	30°	0°	0,025/0,65	14/36:52 16/41:56
91VG	0,375	0,050/1,3	5/32 4,0	85°	30°	0°	0,025/0,65	14/36:52 16/41:56

Адрес изготовителя: Husqvarna Outdoor Products Italia S.p.A.
Via Como 72
Valmadrera, Lecco
ITALY I-23868





Husqvarna Outdoor Products Italia S.p.A.
Via Como 72
Valmadrera, Lecco
ITALY I-23868



АЯ46